

▶ TR939M4C

CS Návod k použití
Bubnová sušička

USER MANUAL

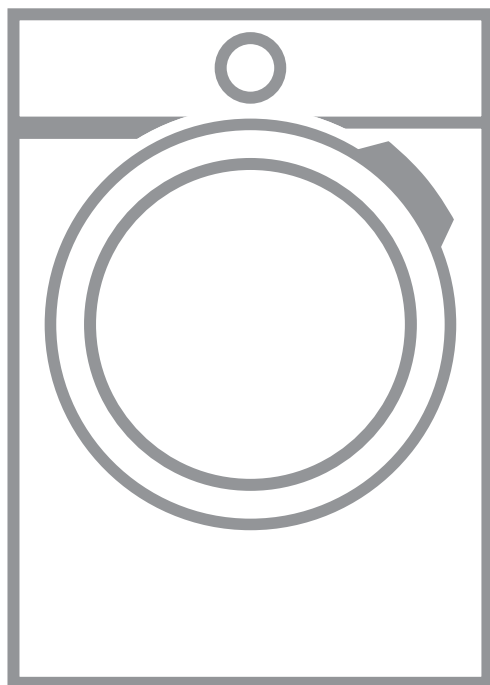

AEG

PRO DOKONALÉ VÝSLEDKY

Děkujeme vám, že jste si zvolili výrobek značky AEG. Aby vám bezchybně sloužil mnoho let, vyrobili jsme jej s pomocí inovativních technologií, které usnadňují život, a vybavili funkcemi, které u obyčejných spotřebičů nespíš nenajdete. Aby vám sloužil co nejlépe, stačí věnovat pár minut čtení.

Navštivte naše webové stránky:



Rady k používání, brožury, poradce při potížích a informace o servisu a opravách získáte na:

www.aeg.com/support



Zaregistrujte svůj spotřebič a získejte lepší servis:

www.registreaeg.com



Nákup příslušenství, spotřebního materiálu a originálních náhradních dílů pro váš spotřebič:

www.aeg.com/shop

PÉČE O ZÁKAZNÍKY A SERVIS

Doporučujeme používat originální náhradní díly.

V případě kontaktování našeho autorizovaného servisního střediska mějte u sebe následující údaje: Model, PNC, sériové číslo.

Tyto informace naleznete na typovém štítku.

 Varování / Důležité bezpečnostní informace

 Všeobecné informace a rady

 Informace o ochraně životního prostředí

Změny vyhrazeny.

OBSAH

1. BEZPEČNOSTNÍ INFORMACE.....	6
1.1 Bezpečnost dětí a postižených osob.....	6
1.2 Všeobecné bezpečnostní informace	7
2. BEZPEČNOSTNÍ POKYNY	10
2.1 Instalace.....	10
2.2 Připojení k elektrické síti.....	10
2.3 Použití spotřebiče.....	11
2.4 Vnitřní osvětlení.....	12
2.5 Čištění a údržba.....	12
2.6 Kompresor.....	12
2.7 Servis.....	13
2.8 Likvidace.....	13
3. POPIS VÝROBKU.....	14
4. OVLÁDACÍ PANEL.....	16
4.1 Displej.....	16
5. PROGRAM	19
5.1 Kompatibilita při volbě Program a funkcí.....	23
5.2 Údaje o spotřebě.....	24
6. FUNKCE.....	27
6.1 Stupeň sušení	27
6.2 Čas sušení	27
6.3 + Proti pomačkání	28
6.4 Tichý.....	28
6.5 Osvěžení.....	28
6.6 Signál	28
6.7 Konec za.....	29
7. PŘED PRVNÍM POUŽITÍM.....	30
7.1 Neobvyklý zápach.....	30
7.2 Zvuky.....	30
8. DENNÍ POUŽÍVÁNÍ.....	32
8.1 Příprava prádla.....	32

8.2 Vkládání prádla.....	33
8.3 Zapnutí spotřebiče.....	34
8.4 Funkce Auto Off.....	34
8.5 Nastavení programu.....	34
8.6 Funkce.....	35
8.7 Funkce dětské bezpečnostní pojistky.....	35
8.8 Spuštění programu.....	36
8.9 Detekce náplně ProSense	36
8.10 Změna programu.....	37
8.11 Ukončení programu.....	37
8.12 Osvětlení bubnu svítí.....	38
8.13 Možné příčiny neuspokojivých výsledků sušení:.....	38
9. TIPY A RADY.....	40
9.1 Ekologické rady.....	40
9.2 Nastavení výchozího stupně suchosti.....	40
9.3 Vypnutí ukazatele zásobníku 	41
9.4 Počítadlo provozních hodin.....	41
9.5 Tovární nastavení.....	42
10. ČIŠTĚNÍ A ÚDRŽBA.....	43
10.1 Čištění filtru.....	43
10.2 Vypuštění zásobníku na vodu.....	44
10.3 Čištění kondenzátoru.....	45
10.4 Čištění bubnu.....	47
10.5 Čištění ovládacího panelu a skříně spotřebiče.....	47
10.6 Čištění otvorů pro proudění vzduchu.....	47
11. ODSTRAŇOVÁNÍ ZÁVAD.....	48
11.1 Chybové kódy.....	48
11.2 Odstraňování závad.....	50
11.3 Možné příčiny neuspokojivých výsledků sušení:.....	54
12. TECHNICKÉ ÚDAJE.....	55
13. LIST S ÚDAJI O VÝROBKU VE SHODĚ S NAŘÍZENÍM EU Č. 1369/2017.....	57
14. POZNÁMKY K OCHRANĚ ŽIVOTNÍHO PROSTŘEDÍ.....	59

1. ⚠️ BEZPEČNOSTNÍ INFORMACE



Tento návod si pečlivě přečtěte ještě před zahájením instalace tohoto spotřebiče a jeho prvním použitím. Výrobce nenese odpovědnost za žádný úraz ani škodu v důsledku nesprávné instalace nebo použití. Návod k použití vždy uchovávejte na bezpečném a přístupném místě pro jeho budoucí použití.



Varování: Riziko požáru / hořlavé materiály. Spotřebič obsahuje hořlavý plyn, propan (R290), plyn s vysokým stupněm sloučitelnosti s životním prostředím. Udržujte zdroje ohně a vznícení mimo spotřebič. Dávejte pozor, abyste nepoškodili chladicí okruh obsahující propan.

1.1 Bezpečnost dětí a postižených osob



VAROVÁNÍ!

Hrozí nebezpečí udušení, zranění nebo trvalého postižení.

- Tento spotřebič smí používat děti starší osmi let nebo osoby se sníženými fyzickými, smyslovými nebo duševními schopnostmi nebo osoby bez patřičných zkušeností a znalostí, pouze pokud tak činí pod dozorem nebo obdrželi instrukce týkající se bezpečného provozu spotřebiče, a pokud rozumí rizikům spojeným s provozem spotřebiče.
- Děti ve věku od tří do osmi let a osoby s rozsáhlým a komplexním postižením bez stálého dozoru držte z dosahu spotřebiče.
- Děti mladší tří let bez stálého dozoru držte z dosahu spotřebiče.
- Nenechte děti hrát si se spotřebičem.
- Všechny obaly uschovejte mimo dosah dětí a řádně je zlikvidujte.
- Prací prostředky uschovejte mimo dosah dětí.

- Jsou-li dvířka spotřebiče otevřená, nedovolte dětem a domácím zvířatům, aby se k němu přibližovaly.
- Je-li spotřebič vybaven dětskou bezpečnostní pojistkou, doporučuje se ji aktivovat.
- Čištění a uživatelskou údržbu spotřebiče by neměly provádět děti bez dozoru.

1.2 Všeobecné bezpečnostní informace

- Tento spotřebič je určen pouze k sušení domácího prádla, sušitelného v sušičce.
- Funkci sušičky nepoužívejte, pokud je prádlo znečištěné průmyslovými chemikáliemi.
- Tento spotřebič je určen k použití v běžné nespolečné domácnosti ve vnitřních prostorách.
- Tento spotřebič lze používat v kancelářích, hotelových pokojích, motelech, agropenzionech a v podobných ubytovacích zařízeních, kde využití nepřesahuje (průměrnou) úroveň využití v domácnosti.
- Neměňte technické parametry spotřebiče.
- Pokud je bubnová sušička umístěna na pračce, použijte spojovací soupravu. Spojovací soupravu, dostupnou u vašeho autorizovaného prodejce, lze použít pouze u spotřebiče uvedeného v pokynech dodaných spolu s příslušenstvím. Před instalací si je pečlivě pročtěte (viz instalační leták).
- Tento spotřebič lze nainstalovat jako volně stojící nebo jej lze umístit pod kuchyňskou desku se správným volným prostorem (viz instalační leták).
- Spotřebič neinstalujte za zamykatelné dveře, posuvné dveře a dveře se závěsem na opačné straně, kde by dvířka spotřebiče nešla zcela otevřít.

BEZPEČNOSTNÍ INFORMACE

- Větrací otvor umístěný vespod spotřebiče nesmí být zakrytý kobercem, rohoží ani jinou podlahovou krytinou.
- **VAROVÁNÍ:** Spotřebič nesmí být napájen přes externí spínací zařízení, jako je časovač, nebo připojován k okruhu, který je pravidelně zapínán a vypínán jiným nástrojem.
- Sít'ovou zástrčku zapojte do sít'ové zásuvky až na konci instalace spotřebiče. Po instalaci musí sít'ová zástrčka zůstat nadále dostupná.
- V místnosti, kde je spotřebič nainstalován, zajistěte správnou ventilaci, která zabrání zpětnému toku nechtěných plynů do místnosti ze spotřebičů spalujících plyn nebo jiná paliva, včetně otevřených topenišť.
- **VAROVÁNÍ:** Spotřebič neinstalujte v prostředí bez ventilace. Spotřebič obsahuje hořlavý plyn, propan (R290), plyn s vysokým stupněm slučitelnosti s životním prostředím. Udržujte zdroje ohně a vznícení mimo spotřebič. Dávejte pozor, abyste nepoškodili chladicí okruh obsahující propan.
- **VAROVÁNÍ:** Ve skříni spotřebiče nebo ve vestavěné konstrukci udržujte ventilaci volnou a bez překážek.
- **VAROVÁNÍ:** Nepoškozujte chladicí okruh.
- Je-li napájecí kabel poškozený, smí ho vyměnit pouze výrobce, autorizované servisní středisko nebo osoby s podobnou příslušnou kvalifikací. Jinak by mohlo dojít k úrazu elektrickým proudem.
- Nepřekračujte maximální náplň 9,0 kg (viz část „Tabulka programů“).
- Setřete vlákna nebo zbytky obalu, které se nahromadily kolem spotřebiče.
- Nepoužívejte spotřebič bez filtru. Před nebo po každém použití vyčistěte filtr na vlákna.
- V bubnové sušičce nesušte nevyprané prádlo.

- Prádlo znečištěné látkami, jako jsou kuchyňský olej, aceton, alkohol, benzín, petrolej, odstraňovače skvrn, terpentýn, vosky či odstraňovače vosku, je nutné nejprve vyprat v horké vodě s velkým množstvím pracího prostředku, a teprve pak sušit v bubnové sušičce.
- V bubnové sušičce se nesmějí sušit předměty z pěnové pryže (latexové pěny), koupací čepice, nepromokavé tkaniny, předměty a oděvy s gumovou vložkou a polštáře s vycpávkami z pěnové pryže.
- Avivážní přípravky nebo podobné prostředky je nutné používat výhradně podle pokynů jejich výrobce.
- Z oděvů vyjměte všechny předměty, které by mohly způsobit vznícení, např. zapalovače nebo zápalky.
- **VAROVÁNÍ:** Pokud zastavíte bubnovou sušičku před koncem sušicího programu, musíte všechno prádlo rychle vyjmout a rozprostřít tak, aby se teplo mohlo rozptýlit.
- Před prováděním jakékoli údržby spotřebič vždy vypněte a vytáhněte síťovou zástrčku z elektrické zásuvky.

2. BEZPEČNOSTNÍ POKYNY

2.1 Instalace



Výstraha: Riziko požáru / hořlavé materiály.

- Odstraňte veškerý obalový materiál.
- Poškozený spotřebič neinstalujte ani nepoužívejte.
- Řiďte se pokyny k instalaci dodanými spolu s tímto spotřebičem.
- Spotřebič neinstalujte v prostředí bez ventilace. Spotřebič obsahuje hořlavý plyn, propan (R290), plyn s vysokým stupněm sloučitelnosti s životním prostředím. Udržujte zdroje ohně a vznícení mimo spotřebič. Dávejte pozor, abyste nepoškodili chladicí okruh obsahující propan.
- Při přemísťování spotřebiče buďte vždy opatrní, protože je těžký. Vždy používejte ochranné rukavice a uzavřenou obuv.
- Neinstalujte nebo nepoužívejte spotřebič tam, kde může teplota klesnout pod 5 °C nebo stoupnout nad 35 °C.
- Podlaha, na níž má být spotřebič umístěn, musí být plochá, stabilní, žáruvzdorná a čistá.
- Zkontrolujte, zda mezi spotřebičem a podlahou může proudit vzduch.
- Při stěhování spotřebič vždy udržujte ve svislé poloze.
- Zadní stěna spotřebiče musí být umístěna směrem ke zdi.
- Když spotřebič umístíte na konečné místo, pomocí vodováhy zkontrolujte, zda je správně vyrovnan. Jestliže ne, seřiďte nožičky podle potřeby.

2.2 Připojení k elektrické síti

VAROVÁNÍ!

Hrozí nebezpečí požáru nebo úrazu elektrickým proudem.

- Síťovou zástrčku zapojte do síťové zásuvky až na konci instalace spotřebiče. Po instalaci musí zůstat síťová zástrčka nadále dostupná.

- **VAROVÁNÍ:** Tento spotřebič je určen k instalaci/připojení k zemnicí přípojce v budově.
- Zkontrolujte, zda údaje na typovém štítku souhlasí s parametry elektrické sítě.
- Vždy používejte správně instalovanou síťovou zásuvku s ochranou proti úrazu elektrickým proudem.
- Nepoužívejte rozbočovací zástrčky ani prodlužovací kabely.
- Neodpojujte spotřebič ze zásuvky tahem za kabel. Vždy tahejte za zástrčku.
- Nedotýkejte se napájecího kabelu či síťové zástrčky mokřýma rukama.

2.3 Použití spotřebiče

VAROVÁNÍ!

Hrozí nebezpečí poranění, zásahu elektrickým proudem, požáru nebo poškození spotřebiče.



Výstraha: Riziko požáru / hořlavé materiály. Spotřebič obsahuje hořlavý plyn, propan (R290), plyn s vysokým stupněm sloučitelnosti s životním prostředím. Udržujte zdroje ohně a vznícení mimo spotřebič. Dávejte pozor, abyste nepoškodili chladicí okruh obsahující propan.

- Tento spotřebič je určen pouze k domácímu (vnitřnímu) použití.
- Nesušte poškozené kusy oblečení (natržené, roztřepené), které obsahují vycpávky nebo výplně.
- Pokud jste vyprali prádlo s pomocí odstraňovače skvrn, před spuštěním sušicího cyklu proveďte dodatečný cyklus máchání.
- Sušte pouze tkaniny vhodné pro sušení ve spotřebiči. Dodržujte pokyny pro praní na etiketách oděvů.
- Kondenzovanou či destilovanou vodu nepijte ani ji nepoužívejte k vaření pokrmů. Může lidem či zvířatům způsobit zdravotní potíže.
- Na otevřená dvířka spotřebiče si nesedejte ani nestoupejte.

BEZPEČNOSTNÍ POKYNY

- Promočené oděvy ve spotřebiči nesušte.

2.4 Vnitřní osvětlení

VAROVÁNÍ!

Hrozí nebezpečí úrazu.

- Viditelné záření LED, nedívejte se přímo do světelného paprsku.
- Pokud je potřeba vnitřní osvětlení vyměnit, kontaktujte autorizované servisní středisko.

2.5 Čištění a údržba

VAROVÁNÍ!

Hrozí nebezpečí poranění nebo poškození spotřebiče.

 **Výstraha:** Riziko požáru / hořlavé materiály. Spotřebič obsahuje hořlavý plyn, propan (R290), plyn s vysokým stupněm slučitelnosti s životním prostředím. Udržujte zdroje ohně a vznícení mimo spotřebič. Dávejte pozor, abyste nepoškodili chladicí okruh obsahující propan.

- K čištění spotřebiče nepoužívejte proud vody ani páru.
- Spotřebič čistěte vlhkým měkkým hadrem. Používejte pouze neutrální mycí prostředky. Nepoužívejte prostředky s drsnými částicemi, drátěnký, rozpouštědla nebo kovové předměty.
- Při čištění spotřebiče buďte opatrní, abyste předešli poškození chladicího systému.

2.6 Kompresor

VAROVÁNÍ!

Hrozí nebezpečí poškození spotřebiče.

- Kompresor a přidružený systém je u bubnových sušiček naplněn speciálním prostředkem bez chlor-fluorovaných uhlovodíků. Systém musí zůstat těsný. Poškození systému může vést k úniku.

2.7 Servis

- Je-li nutná oprava spotřebiče, obraťte se na autorizované servisní středisko.
- Používejte pouze originální náhradní díly.
- Pokud jde o žárovku (žárovky) v tomto spotřebiči a samostatně prodávané náhradní žárovky: Tyto žárovky jsou navrženy tak, aby odolaly extrémním fyzickým podmínkám v domácích spotřebičích, ať už jde o teplotu, vibrace či vlhkost, nebo jsou určeny k signalizaci informací o provozním stavu spotřebiče. Nejsou určeny k použití v jiných spotřebičích a nejsou vhodné k osvětlení místností v domácnosti.

2.8 Likvidace

VAROVÁNÍ!

Hrozí nebezpečí úrazu či udušení.



Výstraha: Nebezpečí požáru / nebezpečí poškození materiálu a poškození spotřebiče.

- Odpojte spotřebič od elektrické sítě a přívodu vody.
- Odřízněte síťový kabel v blízkosti spotřebiče a zlikvidujte jej.
- Spotřebič obsahuje hořlavý plyn (R290). Pro informace ohledně správné likvidace spotřebiče se obraťte na místní úřady.
- Odstraňte dveřní západku, abyste zabránili uvěznění dětí a domácích zvířat v bubnu.
- Spotřebič zlikvidujte v souladu s místními předpisy pro likvidaci elektrického a elektronického odpadu (WEEE).

3. POPIS VÝROBKU

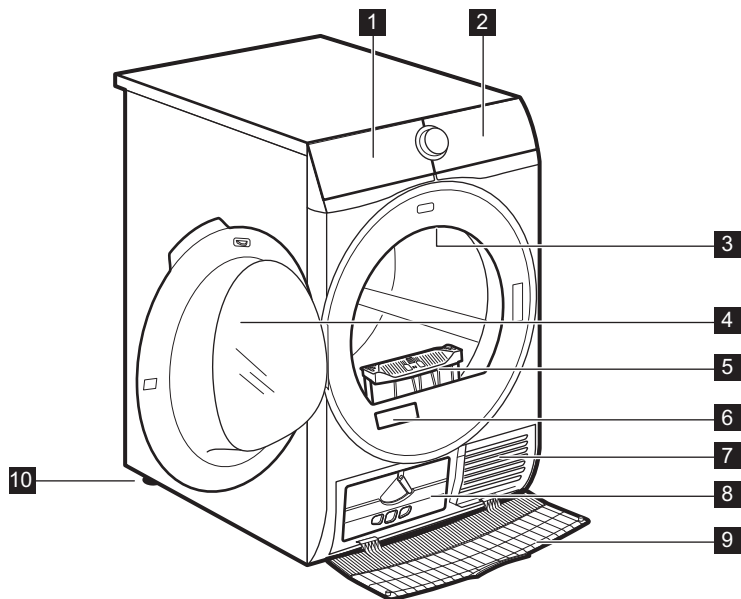

- 1** Nádobka na vodu
- 2** Ovládací panel
- 3** Vnitřní osvětlení
- 4** Dvířka spotřebiče
- 5** Filtr
- 6** Typový štítek
- 7** Otvory pro proudění vzduchu
- 8** Víko kondenzátoru
- 9** Kryt kondenzátoru
- 10** Seřiditelné nožičky

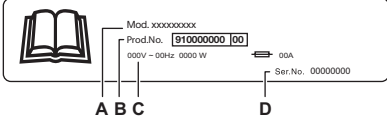

Pro usnadnění plnění prádlem nebo usnadnění instalace je u dvířek možnost změny jejich otevírání (viz samostatný leták).

 <p>Mod. XXXXXXXXXX Prod.No. 910000000 00 000V - 00Hz 0000 VA GGA Ser.No. 00000000</p> <p>A B C D</p>	<p>Na typovém štítku jsou uvedeny následující informace:</p> <ul style="list-style-type: none">A. název modeluB. číslo výrobkuC. elektrické parametryD. sériové číslo
---	---

4. OVLÁDACÍ PANEL

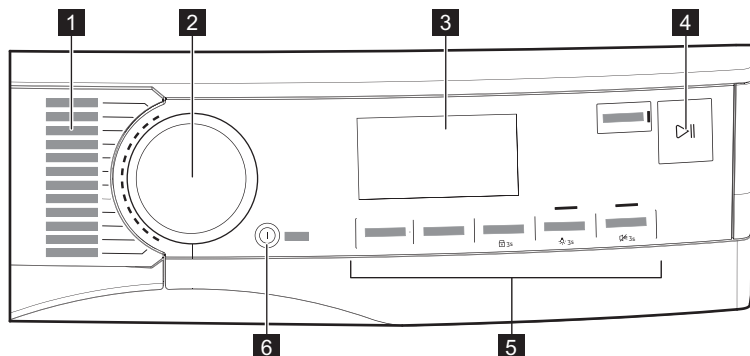





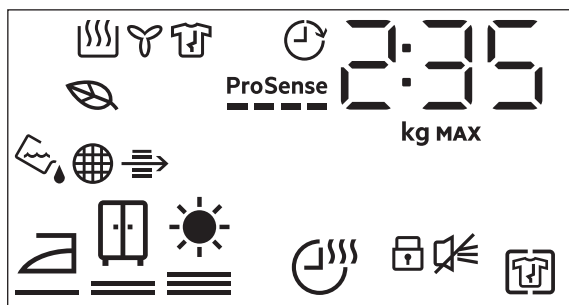



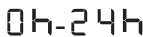





- 1** Programy
- 2** Volič programu
- 3** Displej
- 4** Tlačítko ▷|| Start/Pauza
- 5** Funkce
- 6** Tlačítko Zap./Nyp. s *Auto Off* funkce

4.1 Displej



Symbol na displeji	Popis symbolu
2 : 35	časové údaje cyklu

Symbol na displeji	Popis symbolu
	maximální náplň
	výběr času dokončení (až 24 hod.)
	funkce + Proti pomačkání zapnutá
	zvuková signalizace je vypnutá
	dětská bezp. pojistka zapnutá
	suchost prádla: suché k žehlení, suché k uložení, extra suché
	funkce Čas sušení zapnutá
	ukazatel: <i>vypusťte zásobník vody</i>
	indikátor: <i>vyčistěte filtr</i>
	ukazatel: <i>zkontrolujte kondenzátor</i>
	ECO režim sušení
	ukazatel: <i>fáze sušení</i>
	ukazatel: <i>fáze chlazení</i>
	ukazatel: <i>fáze ochrany proti zmačkání</i>
	funkce Konec za zapnutá
	Ukazatel ProSense





OVLÁDACÍ PANEL

Symbol na displeji	Popis symbolu
MAX	ukazatel: <i>překročena maximální zátěž</i>

5. PROGRAM







Program	Ná- plň ¹⁾	Vlastnosti / Značka tkaniny ²⁾	
MixDry	5,0 kg	Určeno pro běžné sušení prádla, které perete bez třídění. Rovnoměrně vysouší oblečení z bavlny, bavlny a syntetiky a syntetických tkanin.	/ ☺,☺,☺
◀ ³⁾ Bavlna Eco	9,0 kg	Program pro bavlněné tkaniny navržený pro maximální úsporu energie.	/ ☺,☺
Bavlna	9,0 kg	Program pro bílé a barevné bavlněné tkaniny. Výchozí nastavení je úroveň suchosti prádla připraveného k uložení.	/ ☺,☺
Syntetika	4,0 kg	Kombinované oblečení obsahující převážně syntetická vlákna, jako je polyester, polyamid atd.	/ ☺,☺,☺
Jemné prádlo	2,0 kg	Doporučeno pro běžné jemné tkaniny, jako viskóza, umělé hedvábí, akryl a jejich směsi.	/ ☺,☺,☺

PROGRAM

Program	Ná- plň ¹⁾	Vlastnosti / Značka tkaniny ²⁾	
  Vlna	1,0 kg	<p>Šetrně vysouší vlněné oděvy, které lze prát v pračce i v ruce. Po dokončení programu toto oblečení okamžitě vyjměte.</p> <div data-bbox="501 464 878 708" style="border: 1px solid black; padding: 5px; text-align: center;">   <p>WOOL HAND WASH SAFE</p> </div> <p>Sušicí program pro vlnu u této pračky schválila společnost Woolmark pro sušení vlněných oděvů určených pro „ruční praní“ za podmínky, že se tyto oděvy budou sušit podle pokynů výrobce tohoto spotřebiče. Pokyny k další péči o prádlo naleznete na etiketě oděvů. M2140 Symbol Woolmark představuje v mnoha zemích certifikační známku.</p>	
Rychlý 3 kg	3,0 kg	Rychlý cyklus pro každodenní oblečení z bavlny, bavlny a syntetiky a syntetických tkanin. Ideální pro lehké kusy prádla.	/ ☺, ☺, ☺



Program	Ná- plň ¹⁾	Vlastnosti / Značka tkaniny ²⁾	
Ložní prádlo XL	4,5 kg	Vysuší až tři soupravy ložního prádla najednou. Minimalizuje kroucení a zamotání velkých kusů prádla, aby každé povlečení dosáhlo rovnoměrné suchosti bez mokřých míst.	/ ☹️, ☹️, ☹️
Přikrývka	3,0 kg	Zajišťuje správné vysušení vnitřních částí od jednoduchých nebo dvojitých přikrývek, přes polštáře až po polstrované přikrývky.	/ ☹️, ☹️, ☹️
 Hygiena	5,0 kg	Sušení a dezinfekce vašeho oblečení a dalších předmětů trvalým udržováním teploty nad 60 °C, odstraňuje 99,9 % bakterií a virů ⁴⁾ . Poznámka: Tento cyklus je určen pouze pro mokré kusy prádla. Nevhodné pro jemné prádlo.	/ ☹️, ☹️

PROGRAM

Program	Ná- plň ¹⁾	Vlastnosti / Značka tkaniny ²⁾	
 Péřová bunda	2,0 kg	Automatický program, který přesně vysuší i vnitřní vložky bund obsahujících peří, prachové peří nebo syntetickou výplň. Zahovává vzhled oděvu a tepelnou funkčnost	/  ,  , 
 Outdoor	2,0 kg	Udržuje funkčnost outdoorových tkanin vyrobených z technické textilie a obnovuje vodoodpudivost voděodolných bund a bund-blůz s odnímatelnými vložkami (vhodné pro sušení v bubnové sušičce).	/  , 













1) Maximální hmotnost platí pro suché prádlo.

2) Význam značek na prádle viz část *DENNÍ POUŽÍVÁNÍ: Příprava prádla*.





3) Program  Bavlna ECO ve spojení s volbou *suché do skříně*  Stupeň sušení odpovídá „standardnímu programu pro bavlnu“ podle nařízení Komise EU č. 392/2012. Je vhodný k sušení vlhkého běžného bavlněného prádla a z hlediska spotřeby energie se jedná o nejušpornější program.

4) Testováno na účinnost proti bakterii *Candida albicans*, bakteriofágu MS2 a bakterii *Escherichia coli* v externím testu provedeném společností Swisstatest Testmaterialien AG v roce 2021 (zkušební zpráva č. 20212038).

5.1 Kompatibilita při volbě Program a funkcí

Program ¹⁾	Funkce				
	Stupeň sušení	Čas sušení	+ Proti po-mač-kání	Tichý	Osvě-žení
MixDry		■	■	■	■
 Bavlna Eco			■		
Bavlna		■	■	■	■
Syntetika		■	■	■	■
Jemné prádlo	 2)		■		
  Vlna		■ 3)			
Rychlý 3 kg	 2)		■		
Ložní prádlo XL		■	■		
Příkrývka	 2)		■		
 Hygiena	 2)		■		

PROGRAM

Program 1)	Funkce				
	Stupeň sušení	Čas sušení	+ Proti po-mač-kání	Tichý	Osvě-žení
 Péřová bun-da	 		■		
 Outdoor	 2)		■		

1) Kromě programu můžete zároveň zvolit také jednu nebo více funkcí.

2) Výchozí nastavení





3) Viz kapitola FUNKCE: Čas sušení funkce Vlna s programem

5.2 Údaje o spotřebě



Uvedené hodnoty byly získány v laboratorních podmínkách za použití příslušných norem. Údaje mohou být ovlivněny různými parametry, například množstvím a typem prádla a okolními podmínkami. Spotřeba energie a délka sušicího programu mohou být také ovlivněny počátečním obsahem vlhkosti prádla, typem vody, napájecím napětím a pokud změníte výchozí nastavení programu.

PROGRAM

Program	Odstředěno při / zbytková vlhkost	Doba su- šení ¹⁾	Spotře- ba ener- gie ²⁾
Bavlna Eco 9,0 kg			
 <i>suché do skříně</i>	1 400 ot./min / 50%	163 (min.)	1,46 kW h
	1 000 ot./min. / 60%	199 (min.)	1,68 kW h
Bavlna 9,0 kg			
 <i>suché k že- hlení</i>	1 400 ot./min / 50%	113 (min.)	0,96 kW h
	1 000 ot./min. / 60%	136 (min.)	1,19 kW h
Bavlna Eco 4,5 kg			
 <i>suché do skříně</i>	1 400 ot./min / 50%	87 (min.)	0,72 kW h
	1 000 ot./min. / 60%	110 (min.)	0,86 kW h
Syntetika 4,0 kg			
 <i>suché do skříně</i>	1 200 ot./min. / 40%	68 (min.)	0,53 kW h

PROGRAM

Program	Odstředěno při / zbytková vlhkost	Doba su- šení ¹⁾	Spotře- ba ener- gie ²⁾
	800 ot./min. / 50%	76 (min.)	0,62 kW h

1) U částečných náplní je délka programu kratší a spotřeba energie menší.

2) Nesprávná okolní teplota nebo nedostatečně odstředěné prádlo mohou být příčinou prodloužení délky programu a zvýšení spotřeby energie.

6. FUNKCE

6.1 Stupeň sušení

Tato funkce pomáhá dosáhnout požadované suchosti prádla. Můžete zvolit stupeň suchosti:

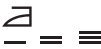
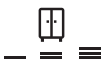
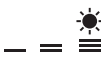
	- připraveno k žehlení - stupeň sušení k žehlení
	- připraveno k uložení - stupeň sušení k uložení¹⁾
	- připraveno k uložení - stupeň extra sušení

1) Výchozí volba přiřazená k programu

6.2 Čas sušení

Pro: programy Bavlna, Ložní prádlo **XL**, Syntetika a MixDry. Umožňuje uživateli nastavit délku sušicího programu v rozmezí 10 minut až 2 hodiny (po 10minutových krocích). Když je tato funkce zapnutá pro maximum, nezobrazuje se signalizace maximální náplně.



Cyklus trvá po dobu nastaveného sušení bez ohledu na velikost náplně nebo její suchosti.

DOPORUČENÉ DOBY SUŠENÍ

až 10 minut	sušení pouze studeným vzduchem (bez topného článku).
10 - 40 minut	dodatečné sušení ke zlepšení suchosti po předchozím sušicím programu.

DOPORUČENÉ DOBY SUŠENÍ	
> 40 min	plné sušení menších náplní dobře odstředěného (> 1 200 ot./min.) prádla až do 4 kg.

Funkce Čas sušení u programu Vlna

Funkce, kterou lze použít u programu Vlna k úpravě konečného stupně suchosti na sušší nebo méně suchý.

6.3 + Proti zmačkání

Prodlouží fázi proti zmačkání (o délce 30 minut) na konci sušicího programu na 120 minut. Po fázi sušení se bubne čas od času protočí, čímž zabraňuje zmačkání prádla. Prádlo můžete během fáze ochrany proti zmačkání vyjmout.

6.4 Tichý

Spotřebič pracuje při nízké hladině hluku, aniž by to mělo vliv na kvalitu sušení. Spotřebič pracuje pomalu při delší době programu.

6.5 Osvěžení

K osvěžení uložených oděvů. Maximální náplň nesmí přesáhnout 1 kg.

6.6 Signál

Zvuková signalizace signalizuje následujícím způsobem:

- konec cyklu
- spuštění a konec fáze ochrany proti zmačkání

Zvuková signalizace je ve výchozím nastavení vždy zapnutá. Tuto funkci můžete použít k zapnutí nebo vypnutí zvuku.

Funkce Signál je vypnutá:



1. Zapněte sušičku.
2. Zvolte jeden z možných programů.
3. Stiskněte a podržte tlačítko Osvěžení přibližně tři sekundy.

Na displeji se zobrazí symbol .

4. Chcete-li aktivovat Signál, znovu stiskněte výše uvedené tlačítko, dokud symbol nezmizí.

6.7 Konec za



Tato funkce umožňuje vybrat čas, kdy má být program dokončen. Po zapnutí spotřebič čeká na správný okamžik, než zahájí proces sušení.

Čas Konec za je součet doby pohotovosti a doby sušení.

Pokyny pro nastavení funkce Konec za:

1. Nastavte sušicí program a funkce.
2. Opakovaně stiskněte Konec za, dokud se na displeji nezobrazí požadovaný čas do dokončení programu (např. 1 2 h pokud má být program dokončen do 12 hodin.)
3. Stiskněte tlačítko Start/Pauza. Buben se začne otáčet, aby provedl **ProSense** odhad, pokud je to nastaveno ve zvoleném programu.
4. Spotřebič spustí odpočítávání do konce programu a program se spustí ve správný okamžik pro dokončení.

7. PŘED PRVNÍM POUŽITÍM



Zadní zámky bubnu se automaticky odstraní při prvním spuštění sušičky. Je možné, že přitom zaznamenáte určitý hluk.

Odstranění zadních zámků bubnu:

1. Zapněte spotřebič.
2. Nastavte jakýkoli program.
3. Stiskněte tlačítko Start/Pauza.

Buben se začne otáčet. Zadní zámky bubnu se automaticky deaktivují.

Před použitím přístroje k sušení:

- Vyčistěte buben sušičky vlhkým hadrem.
- Spusťte hodinový program s vlhkým prádlem.



Na začátku sušicího programu (prvních 3–5 min) může být zvuk poněkud hlasitější. Důvodem je spouštění kompresoru. Jedná se o běžný jev u spotřebičů s kompresorem, jako jsou chladničky a mrazničky.

7.1 Neobvyklý zápach

Spotřebič je zabalený natěsno.

Po vybalení spotřebič můžete ucítit neobvyklý zápach. To je u zcela nových spotřebičů normální.

Spotřebič je vyroben z několika různých druhů materiálu, které spolu vytváří neobvyklý zápach.

Časem během používání neobvyklý zápach po několika sušicích programech postupně zmizí.

7.2 Zvuky



Během sušicího programu mohou v různých chvílích znít různé zvuky. Jedná se o zcela normální provozní zvuky.

Pracující kompresor.

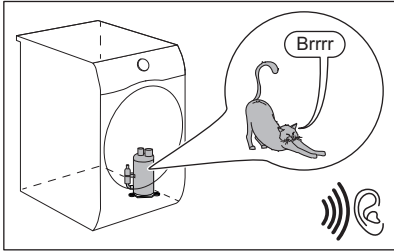

Otáčející se buben.

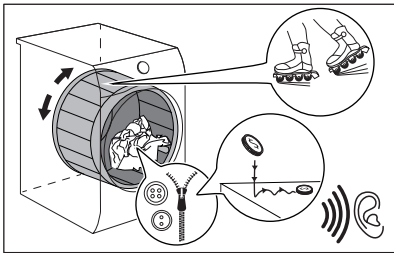

Pracující ventilátory.

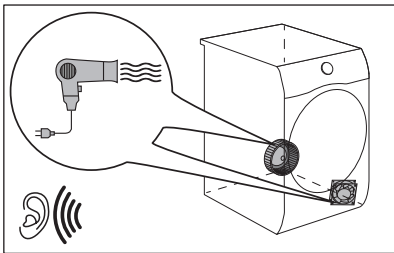

Pracující čerpadlo a odvádění kondenzátu do nádrže.

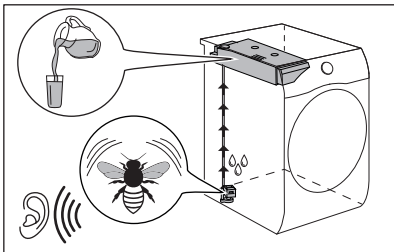

8. DENNÍ POUŽÍVÁNÍ

8.1 Příprava prádla



Velmi často je prádlo po pracím programu zamuchlané a propletené.

Sušení zamuchlaného a propleteného prádla je neúčinné.

Pro zajištění správného toku vzduchu a rovnoměrného sušení se doporučuje prádlo postupně protřepat a vložit do bubnové sušičky.

Zajištění správného sušení:

- Zatáhněte zipy.
- Zapněte knoflíky povlaků na příkrývky a polštáře.
- Nenechte pásy a tkanice (např. zástěr) volně. Před spuštěním programu je svažte.
- Vyndejte všechny předměty z kapes.
- Tkaniny s vnitřní bavlněnou vrstvou obraťte naruby. Bavlněná vrstva musí být navrch.
- Vždy nastavte program, který je vhodný pro daný typ prádla.
- Nevkládejte spolu světlé a tmavé barvy.
- U bavlněných tkanin, žerzejů a pleteného oblečení použijte vhodný program, abyste zabránili jejich sražení.
- Nepřekračujte maximální náplň uvedenou v části o programech nebo zobrazenou na displeji.
- Sušte pouze prádlo, které je vhodné pro sušení v bubnové sušičce. Viz etikety oděvů.
- Nesušte společně velké a malé kusy prádla. Malé kusy prádla se mohou zachytit ve velkých kusech a zůstat tak vlhké.
- Protřepete velké kusy oblečení, tkanin, než je vložíte do bubnové sušičky. A to proto, abyste se vyvarovali vlhkých míst uvnitř tkanin po sušicím programu.

Etiketa oděvu	Popis
☐	Prádlo je vhodné pro sušení v bubnové sušičce.
☐	Prádlo je vhodné pro sušení v bubnové sušičce při vyšších teplotách.
☐	Prádlo je vhodné pro sušení v bubnové sušičce pouze při nízkých teplotách.
☒	Prádlo není vhodné pro sušení v bubnové sušičce.

8.2 Vkládání prádla

⚠ POZOR!

Dbejte na to, aby se prádlo nezachytilo mezi dvířka spotřebiče a gumové těsnění.

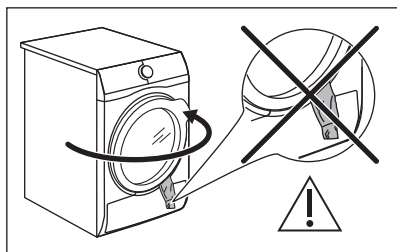

1. Otevřete dvířka spotřebiče.
2. Postupně naplňte prádlo.
3. Zavřete dvířka spotřebiče.

8.3 Zapnutí spotřebiče

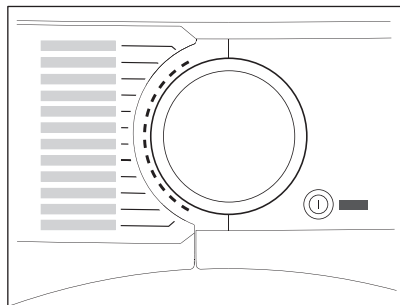

Zapnutí spotřebiče:

Stiskněte tlačítko Zap./Vyp..

Když je spotřebič zapnutý, na displeji se zobrazují některé ukazatele.

8.4 Funkce Auto Off

Aby se snížila spotřeba energie, funkce Auto Off vypne automaticky spotřebič:

- pokud během pěti minut nestisknete dotykové tlačítko Start/Pauza.
- pět minut po dokončení programu.

Stisknutím tlačítka Zap./Vyp. zapněte spotřebič.

Když je spotřebič zapnutý, na displeji se zobrazují některé ukazatele.

8.5 Nastavení programu

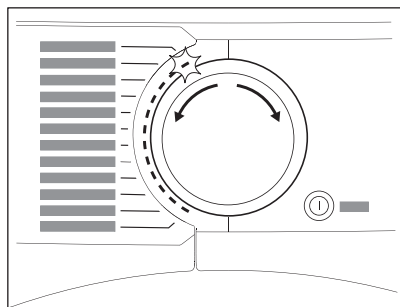

Pootočte programovým voličem na požadovaný program.

Na displeji se zobrazí přibližná délka programu.



Skutečný čas sušení bude záviset na druhu náplně (množství a složení), teplotě v místnosti a vlhkosti vašeho prádla po fázi odstředění.

8.6 Funkce

Spolu s programem můžete zvolit jednu nebo více speciálních funkcí.

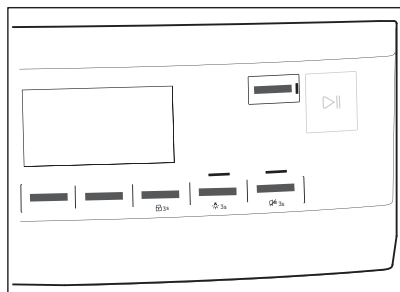

Funkci zapnete nebo vypnete stisknutím příslušného tlačítka nebo kombinace dvou tlačítek.

příslušný symbol se zobrazí na displeji nebo se rozsvítí kontrolka LED nad odpovídajícím tlačítkem.

8.7 Funkce dětské bezpečnostní pojistky

Nastavená funkce dětské pojistky brání dětem ve hraní si se spotřebičem. Funkce dětské bezpečnostní pojistky zablokuje všechna dotyková tlačítka a programový volič (tato funkce nezablokuje tlačítko **Zap./Vyp.**).

Funkci dětské bezpečnostní pojistky lze zapnout:

- před stisknutím tlačítka **Start/Pauza** - spotřebič nelze spustit
- po stisknutí tlačítka **Start/Pauza** - volba programů a funkcí není dostupná.

DENNÍ POUŽÍVÁNÍ

Zapnutí funkce dětské bezpečnostní pojistky:

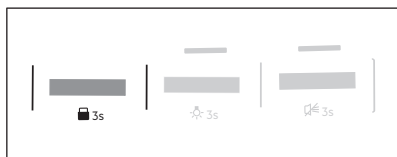

1. Zapněte sušičku.
2. Zvolte jeden z možných programů.
3. Stiskněte a podržte tlačítko + **Proti pomačkání** přibližně tři sekundy.

Na displeji se zobrazí symbol .

4. Funkci dětské bezpečnostní pojistky vypnete stisknutím stejného tlačítka, dokud se symbol nepřestane zobrazovat.

8.8 Spuštění programu

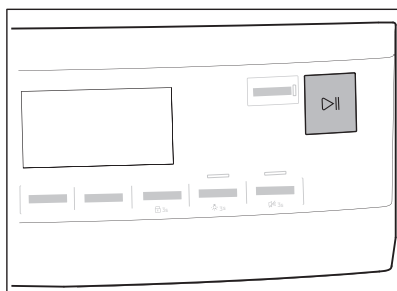

Spuštění programu:

Stiskněte tlačítko **Start/Pauza**.

Spotřebič se spustí a kontrolka LED nad tlačítkem přestane blikat a svítí.

8.9 Detekce náplně ProSense



Technologie **ProSense** ProSense detekuje množství prádla a podle toho určuje délku trvání programu.

Po nastavení programu sušení se na displeji rozsvítí ikona **ProSense**, pokud tuto možnost program podporuje.

Po stisknutí tlačítka Start/Pauza technologie ProSense spustí detekci náplně prádla:

1. Spotřebič rozpozná náplň během první minuty: ukazatel bliká, segmenty pod ikonou se pohybují sem a tam  a buben se krátce otáčí.
2. Když se buben přestane otáčet a na displeji se zobrazí nová délka programu, upravená podle zjištěné náplně. Počet segmentů od 1 do 4 představuje odhadované množství náplně. 4 segmenty představují maximální množství náplně pro zvolený program.



V případě **přeplnění bubnu** se opět rozsvítí ukazatel maximální deklarované náplně a bliká ukazatel **MAX**. V takovém případě je po dobu těchto 30 sekund možné otevřít dvířka a odebrat nadbytečné prádlo. Po vyjmutí znovu spusťte program stisknutím tlačítka Start/Pauza. Pokud nesnížíte množství prádla, prací program se přesto spustí. V takovém případě nebude možné zaručit nejlepší výsledky.

8.10 Změna programu

Změna programu:

1. Stisknutím tlačítka Zap./Vyp. vypnete spotřebič.
2. Dalším stisknutím tlačítka Zap./Vyp. spotřebič zapnete.
3. Nastavte nový program.

8.11 Ukončení programu



Po každém sušicím programu vyčistěte filtr a vypusťte vodu ze zásobníku. (Viz kapitola ČIŠTĚNÍ A ÚDRŽBA.)

DENNÍ POUŽÍVÁNÍ

Po dokončení sušicího programu se na displeji zobrazí symbol . Pokud je zapnutá funkce Signál, bude po dobu jedné minuty přerušovaně znít zvukový signál.



Pokud spotřebič nevypnete, spustí se fáze ochrany proti zmačkání (tato funkce není zapnutá u všech programů). Blikající symbol  signalizuje spuštění fáze ochrany proti zmačkání. Prádlo můžete během této fáze vyjmout.

Vyjmutí prádla:

1. Stisknutím tlačítka Zap./Vyp. na dvě sekundy vypnete spotřebič.
2. Otevřete dvířka spotřebiče.
3. Vyjměte prádlo.
4. Zavřete dvířka spotřebiče.

Možné příčiny neuspokojivých výsledků sušení:

- Nevhodná výchozí stupeň vlhkosti. Viz kapitola *Nastavení výchozího stupně suchosti*
- Teplota v místnosti je příliš nízká nebo příliš vysoká. Optimální teplota v místnosti je 18 - 25 °C.

8.12 Osvětlení bubnu svítí

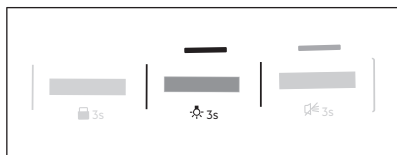

Stiskněte a podržte tlačítko **Tichý** přibližně tři sekundy. Osvětlení uvnitř bubnu svítí.

8.13 Možné příčiny neuspokojivých výsledků sušení:

- Filtr je ucpaný. Zanesený filtr snižuje účinnost sušení.
- Otvory pro proudění vzduchu jsou zanesené.
- Buben je znečištěný.

- Nevhodná výchozí stupeň vlhkosti. Viz kapitola *Nastavení výchozího stupně suchosti*
- Teplota v místnosti je příliš nízká nebo příliš vysoká. Optimální teplota v místnosti je 18 - 25 °C.

9. TIPY A RADY

9.1 Ekologické rady

- Před sušením prádlo dobře odstředíte.
- Nepřekračujte množství prádla, která jsou uvedena v kapitole programů.
- Vyčistěte filtr po každém sušicím programu.
- Nepoužívejte aviváž jak pro praní, tak pro sušení. Prádlo je po usušení v bubnové sušičce automaticky měkké.
- Vodu ze zásobníku můžete použít k žehlení prádla. Nejprve je nutné vodu přefiltrovat, aby v ní nezůstala textilní vlákna (stačí i obyčejný filtr na kávu).
- Otvory pro proudění vzduchu na spodku spotřebiče udržujte vždy průchodné.
- Ujistěte se, že v místě instalace spotřebiče může dobře proudit vzduch.

9.2 Nastavení výchozího stupně suchosti

Změna výchozího stupně suchosti:

1. Zapněte spotřebič.
2. Zvolte 1 z dostupných programů.
3. Současně stiskněte a podržte tlačítka **Čas sušení** a **+ Proti pomačkání**.

Na displeji se zobrazí jeden ze symbolů:





[]_ - Maximální suchost

[]= - Extra suchost

[]≡ - Standardní suchost

4. Opakovaně stiskněte tlačítko **Start/Pauza**, dokud se na displeji nezobrazí požadovaný stupeň suchosti.

Stupeň suchosti	Symbol na displeji	
Maximální suchost	+ []	[]_

Stupeň suchosti	Symbol na displeji	
Extra suchost	+ 	
Standardní suchost		

5. Chcete-li toto nastavení uložit do paměti, současně stiskněte a přibližně na 2 sekundy podržte tlačítka **Čas sušení** a **+ Proti pomačkání**.





9.3 Vypnutí ukazatele zásobníku

Ukazatel zásobníku vody je ve výchozím nastavení zapnutý. Rozsvítí se na konci sušicího programu nebo během programu, když je zásobník na vodu plný. Pokud je nainstalována vypouštěcí souprava, zásobník vody se vypouští automaticky a ukazatel může být trvale vypnutý.

Vypnutí kontrolky:

1. Zapněte spotřebič.
2. Zvolte 1 z dostupných programů.
3. Současně stiskněte a podržte tlačítka **Tichý** a **Osvěžení**.

Je možná jedna ze 2 konfigurací:

- ukazatel nádržka:  svítí, pokud se zobrazí symbol  - ukazatel zásobníku vody je trvale **zapnutý**
- ukazatel nádržka:  nesvítí, pokud se zobrazí symbol  - ukazatel zásobníku vody je trvale **vypnutý**

9.4 Počítadlo provozních hodin

Tato funkce umožňuje zobrazit celkovou dobu provozu spotřebiče v hodinách, která se počítá od okamžiku prvního zapnutí. Zobrazí se skutečná provozní doba programů (nezahrnuje pauzy ani čas odloženého startu).

Chcete-li tuto hodnotu zobrazit, postupujte následovně:

1. Zapněte spotřebič stisknutím tlačítka **Zap./Vyp..**

2. Na několik sekund stiskněte a podržte tlačítka **Stupeň sušení a Čas sušení**.
3. Po 3 sekundách se na displeji zobrazí celkový počet hodin provozu spotřebiče: např. pokud je provozní doba **1276** hodin, na displeji se zobrazí text **Hr** na 2 sekundy, poté **12** na 2 sekundy a poté **76**. Tato hodnota se zobrazuje postupně dvěma číslicemi: první dvě číslice označují tisíce a stovky, druhé dvě číslice označují desítky a jednotky.

Tento režim ukončíte stisknutím libovolného tlačítka, otočením ovladače nebo vypnutím spotřebiče.

9.5 Tovární nastavení

Tato funkce umožňuje obnovit výchozí tovární nastavení. Uložené funkce a pracovní režimy budou resetovány.

Tuto funkci **zapnete** následujícím postupem:

1. Zapněte spotřebič stisknutím tlačítka **Zap./Vyp.**.
2. Počkejte přibližně 8 sekund.
3. Na několik sekund stiskněte a podržte tlačítka **+ Proti pomačkání a Tichý**.
4. Spotřebič potvrdí operaci zobrazením – – –.



Pokud postup nefunguje (to může být z důvodu vypršení časového limitu nebo špatné kombinace tlačítek), spotřebič vypněte a proces zopakujte od začátku.

10. ČIŠTĚNÍ A ÚDRŽBA

10.1 Čištění filtru

Na konci každého programu se na displeji zobrazí symbol  *filtr* a je nutné vyčistit filtr.



Filtr zachycuje vlákna, která se nahromadí v průběhu sušení.



Pravidelné čištění filtru umožňuje dosahovat nejlepších výsledků sušení. Ucpaný filtr má za následek delší sušicí cyklus, a tím i vyšší spotřebu energie.

Filtr vyčistěte ručně. V případě potřeby použijte vysavač.

POZOR!

K čištění filtru nepoužívejte vodu. Rukou vyberte vlákna a vyhoďte je do koše (nevyhazujte plastová vlákna do vodního prostředí).

1. Otevřete dvířka spotřebiče. Vytáhněte filtr nahoru.

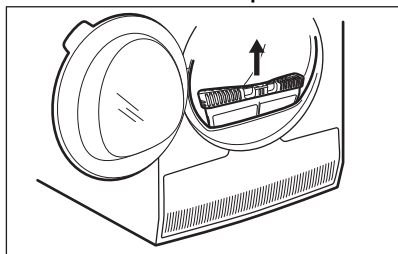

2. Filtr otevřete zatlačením háčku.

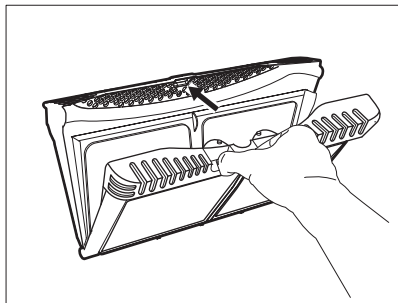

ČIŠTĚNÍ A ÚDRŽBA

3. Z obou vnitřních částí filtru rukou vyberte vlákna.

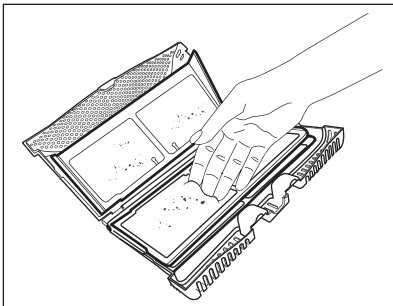
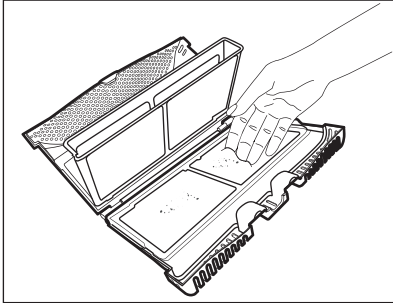

Vlákna vyhodte do koše.

4. V případě potřeby filtr vyčistěte pomocí vysavače. Zavřete filtr.
5. V případě potřeby odstraňte vlákna ze zásuvky a těsnění filtru. Můžete použít vysavač. Vložte filtr zpět do jeho zásuvky.

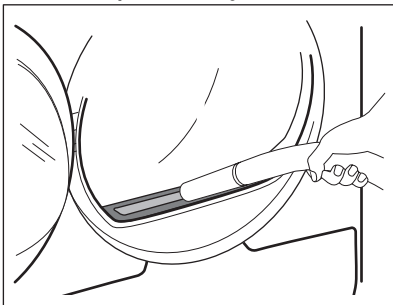

10.2 Vypuštění zásobníku na vodu

Nádržku na kondenzovanou vodu vyprázdněte po každém sušicím programu.

Pokud je nádržka na kondenzovanou vodu plná, program se automaticky zastaví. Na displeji se zobrazí symbol  *nádržka* a je nutné vypustit zásobník na vodu.

Při vypouštění vody ze zásobníku postupujte takto:

1. Vytáhněte zásobník na vodu a udržujte jej ve vodorovné poloze.

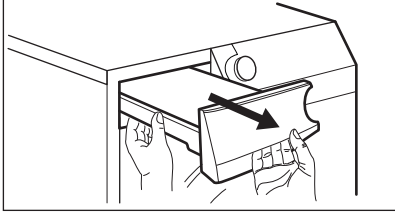

2. Plastovou spojku vytáhněte ven a vodu vylijte do dřezu nebo vhodné nádoby.

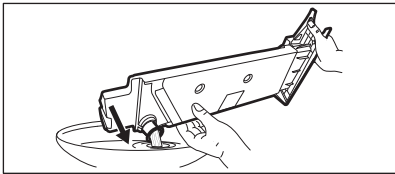

3. Plastovou spojku zasuňte a zásobník na vodu vložte zpět.
4. Chcete-li, aby program pokračoval, stiskněte tlačítko Start/Pauza.

10.3 Čištění kondenzátoru

Pokud na displeji bliká symbol  *kondenzátor*, zkontrolujte kondenzátor a jeho komoru. Jsou-li zanesené, vyčistěte je. Kontrolu provádějte nejméně jednou za půl roku.

VAROVÁNÍ!

Nedotýkejte se kovového povrchu holýma rukama. Hrozí nebezpečí úrazu. Noste ochranné rukavice. Čištění provádějte opatrně, abyste nepoškodili kovový povrch.

Kontrola:

ČIŠTĚNÍ A ÚDRŽBA

1. Otevřete dvířka. Vytáhněte filtr nahoru.

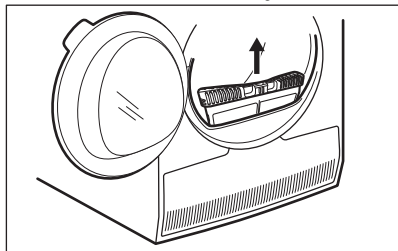

2. Otevřete kryt kondenzátoru.

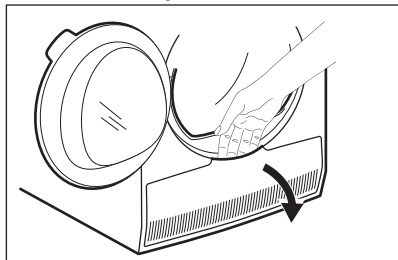

3. Otočte páčkou a odjistěte víko kondenzátoru.

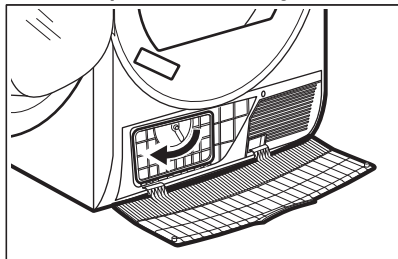

4. Sklopte víko kondenzátoru dolů.

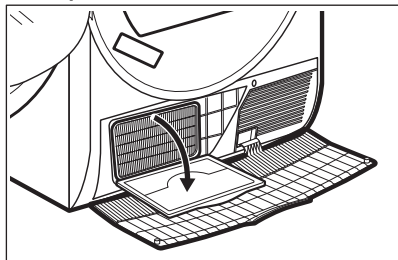

5. V případě potřeby odstraňte vlákna z kondenzátoru a jeho komory. Můžete použít vysavač s kartáčovým nástavcem.

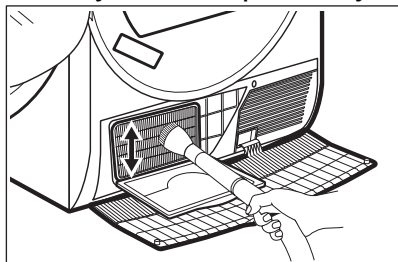

6. Zavřete víko kondenzátoru.
7. Otočte páčkou, dokud nezaklapne.
8. Vraťte filtr zpět.

10.4 Čištění bubnu

⚠ VAROVÁNÍ!

Před čištěním spotřebič vypojte ze zásuvky.

K čištění vnitřku a žeber bubnu používejte neutrální mýdlový prostředek. Vyčištěný povrch osušte měkkým hadrem.

⚠ POZOR!

K čištění bubnu nepoužívejte abrazivní prostředky nebo drátěnku.

10.5 Čištění ovládacího panelu a skříně spotřebiče

K čištění ovládacího panelu a skříně spotřebiče použijte neutrální mýdlový prostředek.

K čištění použijte vlhký hadr. Vyčištěný povrch osušte měkkým hadrem.

⚠ POZOR!

Nepoužívejte čisticí prostředky na nábytek nebo přípravky, které mohou způsobit korozi.

10.6 Čištění otvorů pro proudění vzduchu

Pomocí vysavače odstraňte vlákna z otvorů pro proudění vzduchu.

11. ODSTRAŇOVÁNÍ ZÁVAD

VAROVÁNÍ!

Viz kapitoly o bezpečnosti.

11.1 Chybové kódy

Spotřebič nezačne pracovat nebo se během provozu zastavuje.

Nejprve zkuste najít řešení problému (viz tabulka). Pokud problém přetrvává, obraťte se na autorizované servisní středisko.

VAROVÁNÍ!

Před každou kontrolou spotřebič vypněte.

U závažných problémů zazní zvuková signalizace, na displeji se zobrazí chybový kód a tlačítko Start/Pauza může začít nepřetržitě blikat:

Chybový kód	Možná příčina	Řešení
E50	Motor spotřebiče je přetížený. V bubnu je příliš mnoho prádla nebo se prádlo zachytilo.	Program se nedokončil. Vyměňte prádlo z bubnu, nastavte program a cyklus restartujte.
E90 nebo E91	Vnitřní chyba. Chyba v komunikaci mezi elektronickými prvky spotřebiče.	Program se nedokončil správně nebo se spotřebič vypnul příliš brzy. Vypněte spotřebič a znovu ho zapněte. Objeví-li se chybový kód znovu, obraťte se na autorizované servisní středisko.

Chybový kód	Možná příčina	Řešení
EHO	Napájení ze sítě je nestabilní.	Zobrazuje-li spotřebič kód EHO , vyčkejte, dokud se nestabilizuje napájení v síti, a poté stiskněte start. Pozastaví-li spotřebič program bez jakéhokoliv upozornění, stiskněte spuštění programu. Je-li zobrazeno varování, zkontrolujte integritu napájecího kabelu / zásuvky nebo napájení v síti.

Jsou-li na displeji zobrazeny jiné chybové kódy, spotřebič vypněte a zapněte. Pokud problém přetrvává, obraťte se na autorizované servisní středisko.

V případě jiného problému s bubnovou sušičkou vyhledejte možná řešení v níže uvedené tabulce.

ODSTRAŇOVÁNÍ ZÁVAD

11.2 Odstraňování závad

Problém	Možná příčina	Řešení
Bubnová sušička nefunguje.	Bubnová sušička není zapojená do proudu.	Zapojte spotřebič do síťové zásuvky. Zkontrolujte pojistku v pojistkové skříňce (domácí instalace).
	Dvířka jsou otevřená.	Zavřete dvířka.
	Nestiskli jste tlačítko Zap./Vyp..	Stiskněte tlačítko Zap./Vyp..
	Nestiskli jste tlačítko Start/Pauza.	Stiskněte tlačítko Start/Pauza.
	Spotřebič je v pohotovostním režimu.	Stiskněte tlačítko Zap./Vyp..

ODSTRAŇOVÁNÍ ZÁVAD

Problém	Možná příčina	Řešení
Výsledky sušení nejsou uspokojivé.	Nesprávná volba programu.	Zvolte vhodný program. ¹⁾
	Filtr je ucpaný.	Vyčistěte filtr. ²⁾
	Funkce Stupeň sušení byla nastavena na  <i>suché k žehlení</i> . ³⁾	Změňte funkci Stupeň sušení na vyšší stupeň.
	Náplň byla příliš objemná.	Nepřesahujte maximální náplň prádla.
	Otvory pro proudění vzduchu jsou zanesené.	Vyčistěte větrací otvory na spodku spotřebiče.
	Na snímači vlhkosti v bubnu jsou nečistoty.	Vyčistěte přední povrch bubnu.
	Není nastaven požadovaný stupeň suchosti.	Upravte stupeň suchosti. ⁴⁾
	Kondenzátor je zanesený.	Vyčistěte kondenzátor. ²⁾
Plnicí dvířka nelze zavřít.	Filtr není zajištěn ve své poloze.	Vložte filtr do správné polohy.
	Mezi dvířka a těsnění se zachytilo prádlo.	Odstraňte zachycené prádlo a zavřete dvířka.

ODSTRAŇOVÁNÍ ZÁVAD

Problém	Možná příčina	Řešení
Program nebo funkci nelze změnit.	Po spuštění programu nelze změnit program ani funkci.	Bubnovou sušičku vypněte a zapněte. Dle potřeby změňte program nebo funkci.
Funkci nelze zvolit. Zazní zvukový signál.	Funkci, kterou jste se pokusili zvolit, není možné použít se zvoleným programem.	Bubnovou sušičku vypněte a zapněte. Dle potřeby změňte program nebo funkci.
Osvětlení bubnu nefunguje.	Závada na osvětlení bubnu.	Kontaktujte servisní středisko ohledně výměny osvětlení bubnu.
Na displeji se zobrazí neočekávaná doba sušení.	Doba sušení se počítá v závislosti na velikosti náplně a vlhkosti.	Výpočet probíhá automaticky – spotřebič pracuje správně.
Program nepracuje.	Zásobník na vodu je plný.	Vypusťte zásobník na vodu a stiskněte tlačítko Start/Pauza. ²⁾

Problém	Možná příčina	Řešení
Sušicí program je příliš krátký.	Malá náplň prádla.	Zvolte časový program. Hodnota času musí souviset s náplní. Pro sušení jednoho kusu nebo menšího množství prádla doporučujeme používat krátkou dobu sušení.
	Prádlo je příliš suché.	Zvolte časový program nebo vyšší stupeň sušení (např. ☀️ <i>extra suché</i>)

ODSTRAŇOVÁNÍ ZÁVAD

Problém	Možná příčina	Řešení
Sušicí program je příliš dlouhý. ⁵⁾	Filtr je ucpaný.	Vyčistěte filtr.
	Náplň prádla je příliš objemná.	Nepřesahujte maximální náplň prádla.
	Prádlo nebylo dostatečně odstředěno.	Prádlo v pračce dobře odstředěte.
	Příliš nízká či příliš vysoká teplota v místnosti - nejedná se závadu spotřebiče.	Zajistěte, aby teplota místnosti byla vyšší než +5 °C a nižší než +35 °C. Optimální teplota v místnosti pro dosažení nejlepších výsledků sušení je v rozmezí 18 ° - 25 °C.

1) Řiďte se popisem programu — viz kapitola PROGRAMY.

2) Viz kapitola *ČIŠTĚNÍ A ÚDRŽBA*.

3) Pouze sušičky s funkcí Stupeň sušení.

4) Viz kapitola TIPY A RADY.

5) Poznámka: Sušicí program se ukončí automaticky po uplynutí maximálně 6 hodin.

11.3 Možné příčiny neuspokojivých výsledků sušení:

- Filtr je ucpaný. Zanesený filtr snižuje účinnost sušení.
- Otvory pro proudění vzduchu jsou zanesené.
- Buben je znečištěný.
- Nevhodná výchozí stupeň vlhkosti. Viz kapitola *Nastavení výchozího stupně suchosti*
- Teplota v místnosti je příliš nízká nebo příliš vysoká. Optimální teplota v místnosti je 18 - 25 °C.

12. TECHNICKÉ ÚDAJE

Výška × šířka × hloubka	850 x 596 x 638 mm (max. 663 mm)
Max. hloubka s otevřenými dvířky spotřebiče	1108 mm
Max. šířka s otevřenými dvířky spotřebiče	958 mm
Nastavitelná výška	850 mm (+ 15 mm – seřiditelné nožičky)
Objem bubnu	118 l
Maximální množství prádla	9,0 kg
Napětí	230 V
Frekvence	50 Hz
Hladina hluku	63 dB
Celkový výkon	700 W
Třída energetické účinnosti	A+++
Spotřeba energie u standardního programu pro bavlnu při plné náplni. ¹⁾	1,68 kWh
Spotřeba energie u standardního programu pro bavlnu při částečné náplni. ²⁾	0,86 kWh
Roční spotřeba energie ³⁾	194,10 kWh

TECHNICKÉ ÚDAJE

Příkon v režimu zapnutého spotřebiče ⁴⁾	0,05 W
Příkon v režimu vypnutého spotřebiče ⁴⁾	0,05 W
Typ použití	Domácnost
Přípustná okolní teplota	+5 °C až +35 °C
Úroveň ochrany proti průniku pevných částic a vlhkosti, kterou zajišťuje ochranný kryt s výjimkou míst, kde není nízkonapěťové vybavení chráněno proti vlhkosti.	IPX4
Označení plynu	R290
Hmotnost	0,149 kg

1) Dle normy EN 61121. 9,0 kg bavlny odstředěné při 1 000 ot./min.

2) Dle normy EN 61121. 4,5 kg bavlny odstředěné při 1 000 ot./min.

3) Spotřeba energie v kWh za rok na základě 160 sušících cyklů ve standardním programu pro bavlnu s plnou a poloviční náplní a spotřeba v režimech s nízkou spotřebou energie. Skutečná spotřeba energie programu závisí na způsobu použití spotřebiče (NAŘÍZENÍ (EU) č. 392/2012).

4) Dle normy EN 61121.

Údaje ve výše uvedené tabulce splňují nařízení Evropské komise 392/2012, kterým se provádí směrnice 2009/125/ES.

13. LIST S ÚDAJI O VÝROBKU VE SHODĚ S NAŘÍZENÍM EU Č. 1369/2017



List s údaji o výrobku	
Ochranná známka	AEG
Model	TR939M4C PNC916099396
Jmenovitá kapacita v kg	9,0
Bubnová sušička s ventilací nebo kondenzační	Kondenzátor
Třída energetické účinnosti	A+++
Spotřeba energie v kWh za rok na základě 160 standardních sušících cyklů ve standardním programu pro bavlnu s celou a poloviční náplní a spotřeba v režimech s nízkou spotřebou energie. Skutečná spotřeba energie na cyklus bude záviset na tom, jak je spotřebič používán.	194,10
Automatická nebo neautomatická bubnová sušička	Automatický
Spotřeba energie u standardního programu pro bavlnu s celou náplní v kWh	1,68
Spotřeba energie u standardního programu pro bavlnu s poloviční náplní v kWh	0,86
Spotřeba energie ve vypnutém stavu ve W	0,05
Příkon v režimu ponechání v zapnutém stavu ve W	0,05

Trvání režimu ponechání v zapnutém stavu v minutách	10
„Standardní program“ pro bavlnu použitý s celou a poloviční náplní je standardní sušicí program, na který se vztahují informace uvedené na energetickém štítku a v informačním listu. Tento program je vhodný pro sušení normálně mokrého bavlněného prádla a jedná se o nejúčinnější program pro bavlnu z hlediska spotřeby energie	
Vážená doba trvání „standardního programu pro bavlnu s celou a poloviční náplní“ v minutách	148
Doba trvání „standardního programu pro bavlnu s celou náplní“ v minutách	199
Doba trvání „standardního programu pro bavlnu s poloviční náplní“ v minutách	110
Třída účinnosti kondenzace na stupnici od G (nejmenší účinnost) do A (nejvyšší účinnost)	A
Průměrná účinnost kondenzace u standardního programu pro bavlnu s celou náplní vyjádřená v procentech	91
Průměrná účinnost kondenzace u standardního programu pro bavlnu s poloviční náplní vyjádřená v procentech	91
Vážená účinnost kondenzace u „standardního programu pro bavlnu s celou a poloviční náplní“	91

Hladina akustického hluku v dB	63
Vestavný spotřebič, A/N	Ne

Údaje ve výše uvedené tabulce splňují nařízení Evropské komise 392/2012, kterým se provádí směrnice 2009/125/ES.

14. POZNÁMKY K OCHRANĚ ŽIVOTNÍHO PROSTŘEDÍ

Recyklujte materiály označené symbolem . Obaly vyhod'te do příslušných odpadních kontejnerů k recyklaci. Pomáhejte chránit životní prostředí a lidské zdraví a recyklovat elektrické a elektronické spotřebiče určené k likvidaci. Spotřebiče označené příslušným symbolem  nelikvidujte spolu s domovním odpadem. Spotřebič odevzdejte v místním sběrném dvoře nebo kontaktujte místní úřad.

www.aeg.com/shop



136987511-A-282023



AEG